

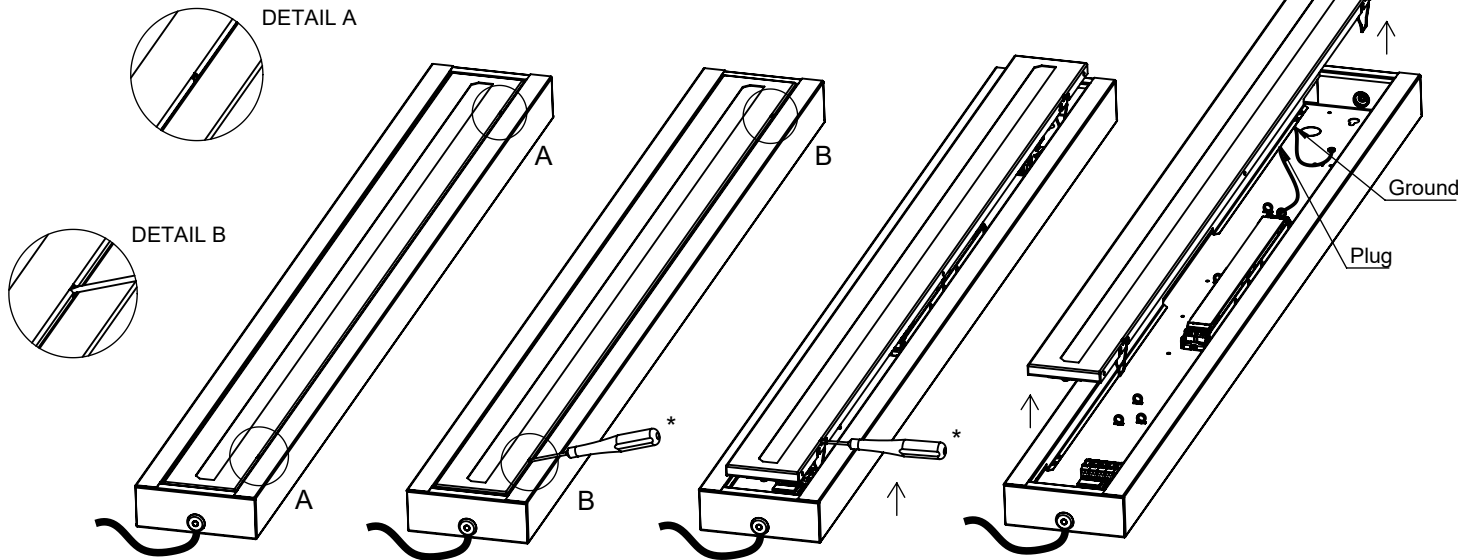

1



(*)  $\varnothing 3$ Socket screwdriver
Skruvmejsel



! Be careful not to scratch!
! Var försiktig så att du inte repar!

! Disconnect **plug and ground connection** from LED unit!
! Koppla ur **pluggen och jordanslutningen** från LED enheten!



BOX TAVLA

1/4

English

- Products marked with this symbol should not be disposed of in household waste. 
- Installation/maintenance may only be performed by a qualified person.
- Disconnect mains supply before installation and maintenance.
- Do not look directly into the light source.
- If possible please avoid touching LED-modules or drivers. 
- The light source and LED driver contained in this luminaire shall only be replaced by the manufacturer or his service agent or a similar qualified person.
- This product contains a light source of energy efficiency class C.
- This product contains a light source of energy efficiency class D.

Svenska

- Produkter märkta med denna symbol ska inte kasseras som hushållsavfall. 
- Installation/underhåll får endast utföras av en kvalificerad person.
- Koppla ifrån nätspanningen före installation och underhåll.
- Titta inte direkt in i ljuskällan. 
- Om möjligt undvika att röra LED-modulen.
- Ljuskällan och drivdonet i denna armatur får endast bytas av tillverkaren eller av tillverkaren utsedd kvalificerad personal.
- Denna produkt innehåller en ljuskälla med energieffektivitetsklass C.
- Denna produkt innehåller en ljuskälla med energieffektivitetsklass D.

2

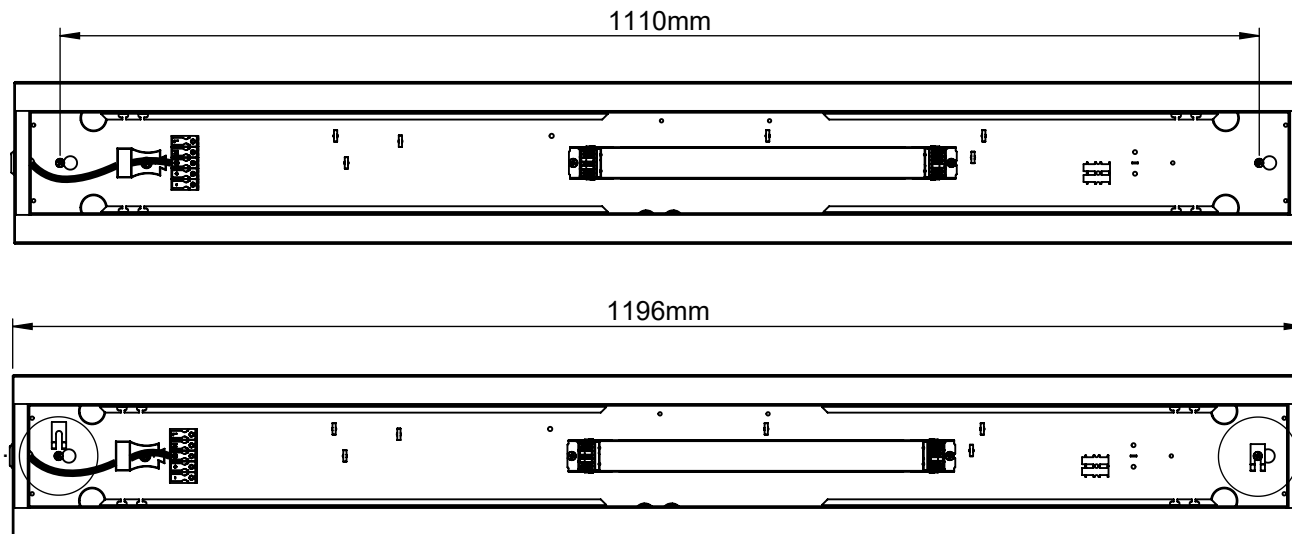

Install luminaire (C-C mounting holes = 1110mm)

Use the 2 pcs. safety washers (included). 

Montera armaturen (C-C monteringshål = 1110mm)

Använd 2 st. säkerhetsbrickor (ingår). 

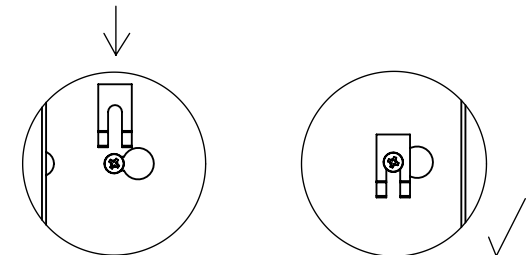

www.cardi.se
Elektroskandia Sverige, 191 83 Sollentuna

Energieffektivitetsklassen för ljuskällan:

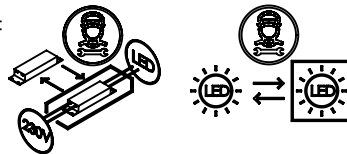
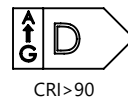
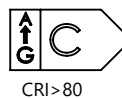

CARDI

Belysning från Elektroskandia

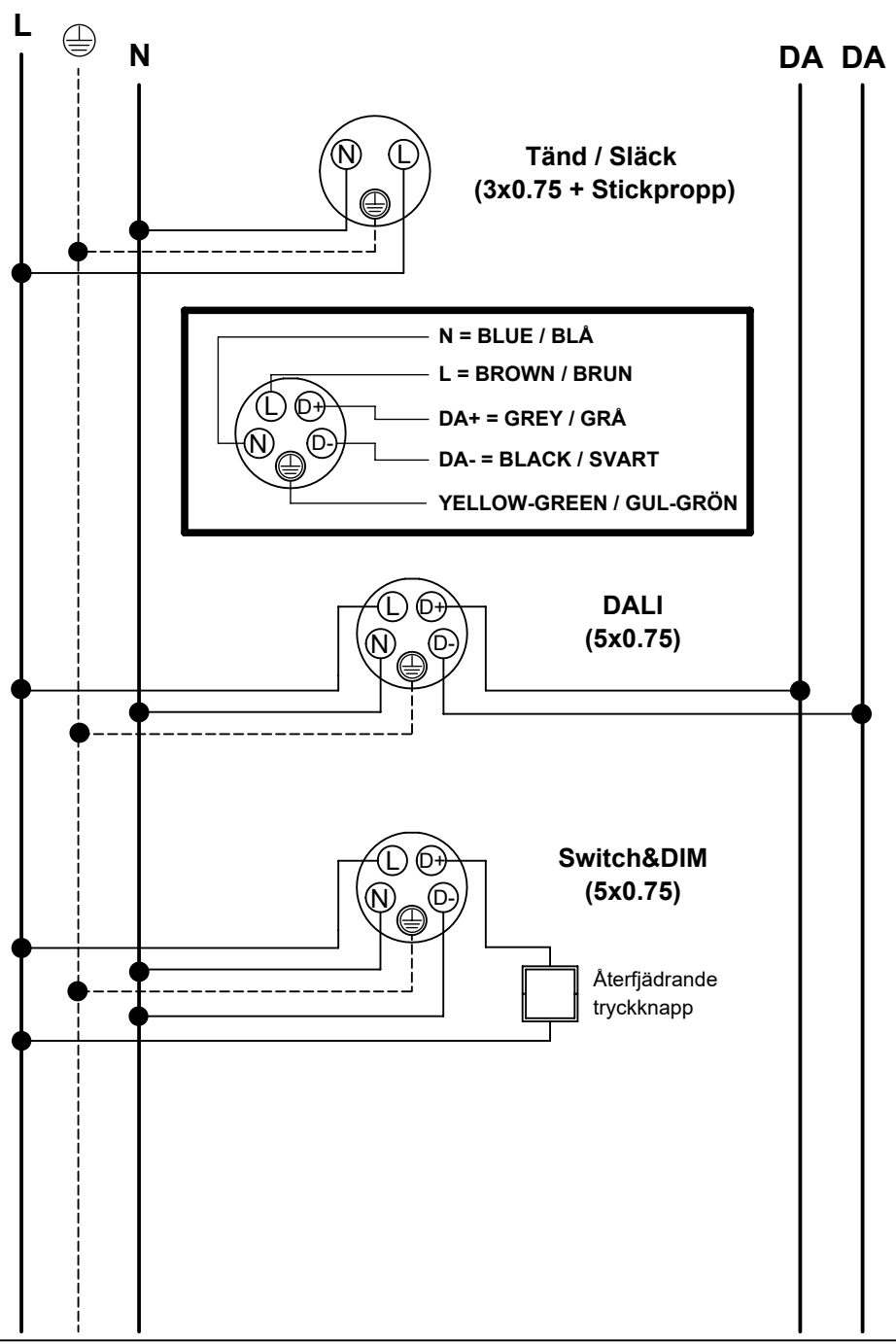

2a

Asymmetrical direction
Asymmetrisk riktnig

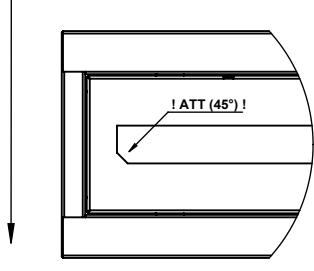

3

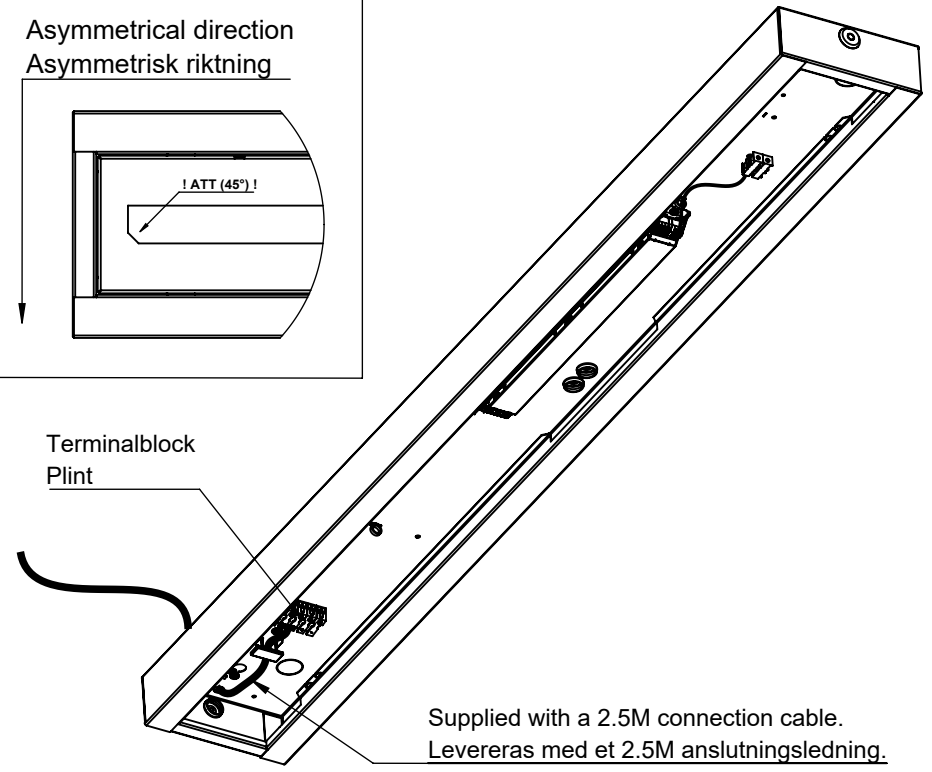

4

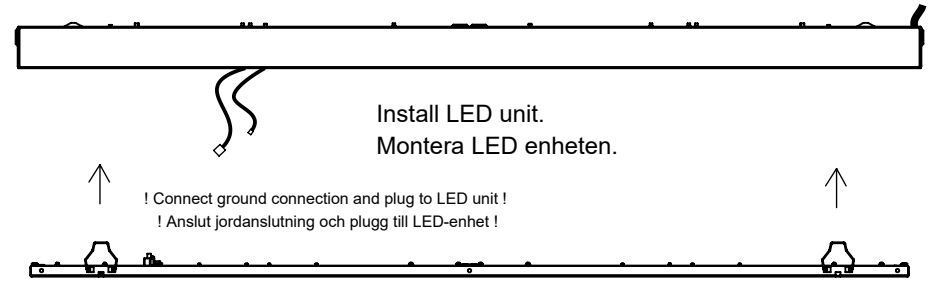

- 5 Supplied with each asymmetric luminaire.
Levereras med varje asymmetrisk armaturen.

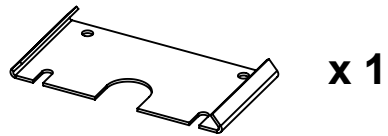

x 1

M4x5



x 2

The bracket is used to assemble the luminaires if they are mounted in a line/row. For example when they are suspended in wire.

- Can be used in combination with BOX pendelkit: 7018386.
- Only install the counterweight(s) from 7018386 if needed.

Fäste för rampmontage som man använder om man vill montera armaturerna i rad när armaturerna t.ex är nedpendlat i wire.

- Kan användas i kombination med BOX D pendelkit: 7018386.
- Installera endast balansvikter från 7018386 vid behov.

5.a

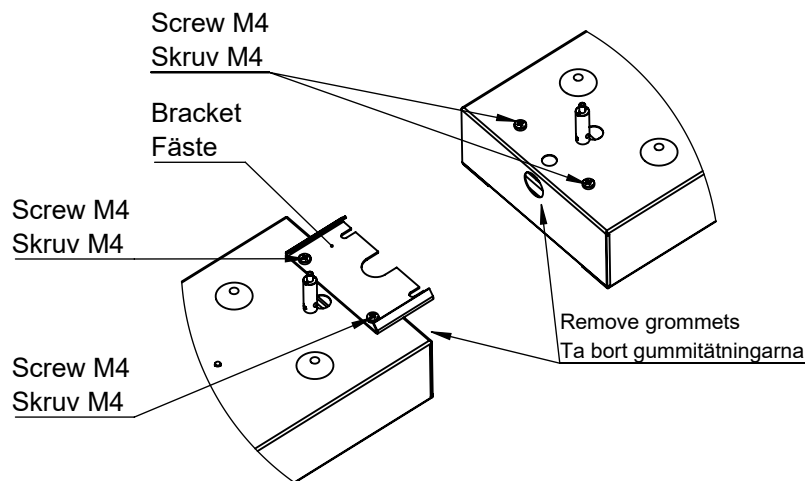

5.b

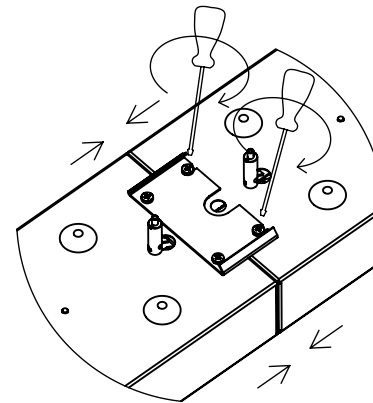

- 6 Recessed in ceiling with visible t-rail
- (Not possible with SENSOR BT / MC versions).
 - Infälld i tak med synlig t-skena.
 - (Inte möjligt med SENSOR BT / MC-versioner).

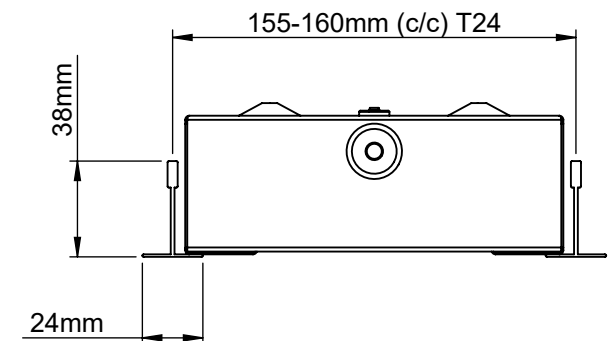

7 Only applies to variants with SENSOR BT / MC.
Gäller endast varianter med SENSOR BT / MC.

EASYAIR SNS210 MC

Närvaroavkänning

Detekteringsområdet för rörelsesensorn kan grovt delas in i två delar:

Mindre rörelse (person som rör sig ≤ 0.9 m/s).

Hastigare rörelse (person som rör sig ≥ 0.9 m/s).



Höjd	Mindre rörelse		Hastigare rörelse	
	X1	Y1	X2	Y2
2.4m	1.9m	2.9m	2.9m	4.3m
3.0m	2.4m	3.6m	3.6m	5.4m

För bästa känslighet rekommenderas den högsta installationshöjden för sensorn till maximalt 3m.

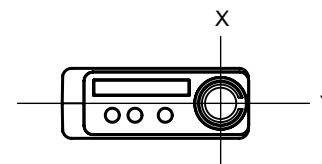
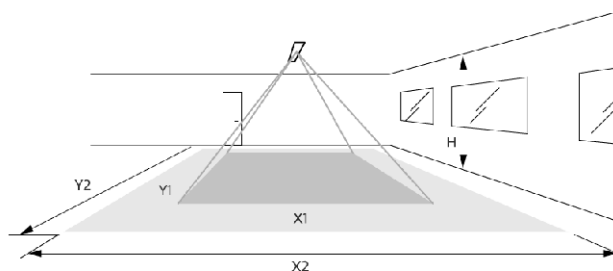

- Minst rekommenderade avstånd mellan sensorhuvudet är: 1.5 meter, vid montering närmare än 1,5 m gruppera armaturerna med sensor till en grupp och stäng av konstantljus
- Max avstånd mellan brytare till första armatur: 10 meter siktlinje .
- Max avstånd mellan armatur: 12 meter siktlinje.